

KÜHLMITTELDÜSEN

Verstellbare Kugelgelenke doppelte Verstellung

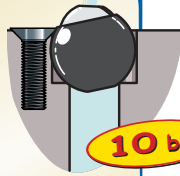

10 bar

Körper in Polyvinylacetat
Düse in rostfreiem Stahl

Ø Kugelgelenk	Ø Strahl	Ref.
12 mm	4 mm	BE0107
14 mm	4 mm	BE0108
15 mm	4 mm	BE0109
1/2" mm	4 mm	BE0111
15 mm	8/32 unc	BE0240

Verstellbare Doppelkugelgelenke

erhöht die Düse,
doppelte Verstellung

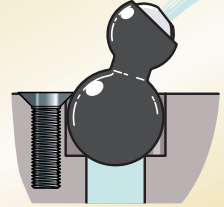

10 bar

Körper in Polyvinylacetat
Düse in rostfreiem Stahl

Ø Kugelgelenk	Ø Strahl	Ref.
12 mm	2,8 mm	BU2305
14 mm	4 mm	BU2320
15 mm	2,8 mm	BU2325
15 mm	4 mm	BU2330

Hochdruck Düsen für NC -Drehbänke und Bearbeitungszentren

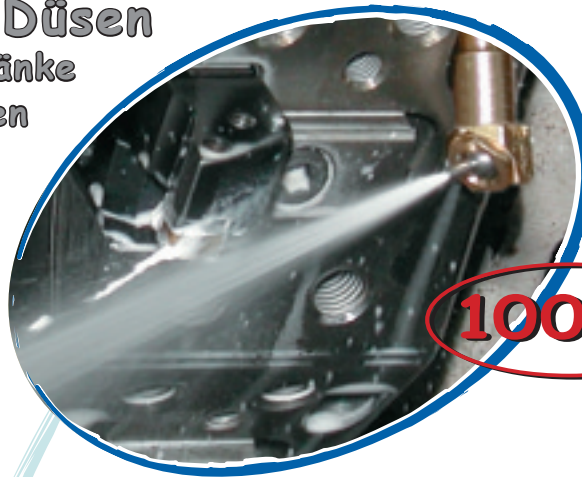

bis
100 bar

Verstellbare Kugelgelenke für glatte Bohrungen ohne Befestigung

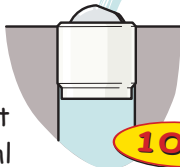

10 bar

Körper in Polyvinylacetat
Düse in rostfreiem Stahl

Ø Montier- bohrung	Innengewinde Kugelgelenk	Ref.
10 mm	M 4 x .7	SB9510
12 mm	M 5 x .8	SB9520
14 mm	M 6 x 1.0	SB9530
15 mm	M 6 x 1.0	SB9540

Verlängerungsrohre

in Messing
Innengewinde
Kugelgelenk

Innengewinde Kugelgelenk	Länge	Ref.
M 4 x .7	35 mm	SB9710
M 5 x .8	40 mm	SB9720
M 6 x 1.0	50 mm	SB9730



33 bar

Kugelgelenk mit Rohr

Verstellung des Kugelgelenks
Formgebung des Rohres
weichgeglühtes Kupfer
Länge 152 mm

Ø Kugelgelenk	Ø Strahl	Ref.
14 mm	4,5 mm	LP5512
15 mm	3 mm	LP5514
15 mm	4,5 mm	LP5516
12,5 mm	3 mm	LP5530
12,5 mm	4,5 mm	LP5532
15,8 mm	4,5 mm	LP5536

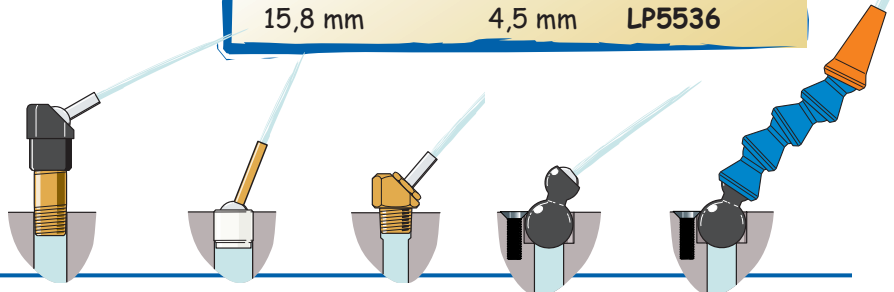

KÜHLMITTELDÜSEN

KOPAL



Schwenkbare Düsen mit einstellbarem Strahl

Düse in Acetal **7 bar**

Gewinde	Neigung Drehung	Best.Nr.
1/4 NPT/BSPT	90° / 360°	MJ0117
1/8		MJ3010

Düsen mit Gewinde NPT / BSPT

Hochdruck 100 bar

Körper des Kugelgelenks in Messing, Rohr in rostfreiem Stahl mit **verstellbarem Rohr**

Gewinde	Ø - Länge.	Ref.
1/8	1 x 6,35 mm	PM4010
1/8	2,2 x 6,35 mm	PM6010
1/8	3 x 6,35 mm	PM4038
1/8	3 x 32 mm	PM4042



Einstellbare Düsen für Bohrungen mit Innengewinde 10 Bar

Gewinde	Ø Strahl	Ref.
1/8	4 mm	PJ0510
1/4	4 mm	PJ0530



Kugelgelenkdüsen NPT / BSPT

Gewinde	Ø Strahl	Ref.
1/8	2,8 mm	TJ0100
1/4	4 mm	TJ0101
3/8	5,6 mm	TJ0102

Gewinde	Ø - Länge.	Ref.
1/8	2,8 x 6,35 mm	TJ0130
1/8	4 x 12,7 mm	TJ0136
1/8	3,8 x 32 mm	TJ0138
1/4	4 x 12,7 mm	TJ0148
1/4	3,8 x 32 mm	TJ0150

Gewinde	Ø Strahl	Ref.
1/8	2,8 mm	CJ7510
1/4	4 mm	CJ7530
3/8	5,6 mm	CJ7544

Gewinde	Ø - Länge.	Ref.
1/8	2,8 x 6,35 mm	CJ7512
1/8	4 x 12,7 mm	CJ7518
1/4	4 x 12,7 mm	CJ7532
1/4	3,8 x 32 mm	CJ7534

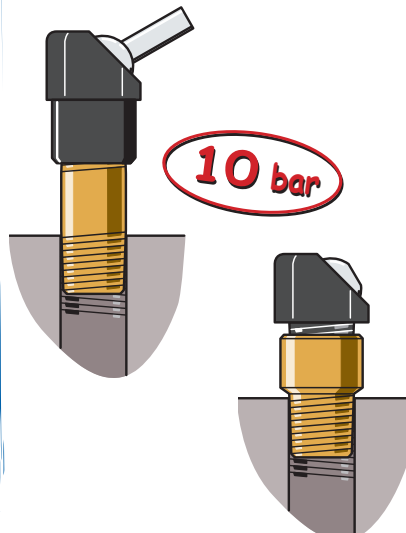

Adapter : Messing NPT / BSPT für Kugelgelenkdüsen TJ- und TC-

Gewinde	Länge	Ref.
1/8	20 mm	DF8705
1/4	22 mm	DF8710
3/8	25 mm	DF8715

lange Adapter

Gewinde	Länge	Ref.
1/8	38 mm	DF8720
1/4	38 mm	DF8725
3/8	38 mm	DF8730

Adapter

Außengewinde/Innengewinde

Gewinde	Länge	Ref.
1/8 - 1/8	20 mm	DF8745
1/4 - 1/4	24 mm	DF8750
3/8 - 3/8	26 mm	DF8755